

ОБЩИЕ ХАРАКТЕРИСТИКИ

Техническое описание

Блок управления предназначен для управления приводом VX-A или VX-B переменным напряжением 220В.

Блок управления устанавливается и крепится в корпусе привода.

Блок управления разработан и произведен CAME CANCELLI AUTOMATICI S.p.A в соответствии с нормами безопасности UNI8612.

Гарантийный срок эксплуатации 12 месяцев при соблюдении настоящей инструкции и отсутствии физических повреждений и следов самостоятельного ремонта.

Блок управления питается напряжением ~220В, которое подается на контакты L1-L2, и защищен по входу двумя предохранителями 5А.

Токопотребляющие принадлежности, подключаемые к 24В выходу блока управления, и системы управления защищены предохранителем 1А. Общая потребляемая мощность принадлежностей не должна превышать 20 Вт.

Фиксированное время работы - 90 с.

Безопасность

Фотоэлементы безопасности могут быть подключены для выполнения следующих функций:

- **Открытие в режиме закрывания (2-C1)**. Если фотоэлементами обнаружено препятствие при закрывании ворот, блок управления автоматически изменяет направление их движения (ворота открываются).
- **Частичный стоп (2-C3)**. Остановка движения ворот (при обнаружении препятствия) с включением функции "Автоматическое закрывание" (при исчезновении препятствия).
- **Стоп (1-2)**. Остановка движения ворот. Для открывания/закрывания ворот после команды "Стоп" необходимо подать команду кнопкой управления или с помощью брелка-передатчика.
- **Обнаружение препятствий**. Когда двигатель привода остановлен (ворота закрыты, открыты или полуоткрыты после команды "Стоп"), все команды, поступающие от брелка-передатчика или кнопок управления игнорируются при обнаружении препятствий какой либо системой безопасности (например, фотоэлементами).

Принадлежности, подключаемые к блоку управления

- **Оптический считыватель V4336**, обнаруживающий препятствия во время движения ворот. Если препятствие обнаружено при открывании ворот, ворота останавливаются и включается функция "Автоматическое закрывание" (если установлена). Если препятствие обнаружено при закрывании ворот, направление движения меняется на противоположное.

ВНИМАНИЕ! Если препятствие обнаружено три раза подряд при закрывании ворот, ворота полностью открываются и останавливаются. Для возобновления движения ворот необходимо нажать кнопку управления или кнопку брелка-передатчика.

- **Лампа цикла (W-E1)**. Применяется, например, для освещения въезда. Лампа включается при подаче команды "Открыть" и находится во включенном состоянии до полного закрывания ворот (включая время автоматического закрывания). Если функция "Автоматическое закрывание" не включена, лампа включается только во время движения ворот.

ВНИМАНИЕ! Функция "Лампа цикла" включается только при включении микропереключателей №1 "Автоматическое закрывание" и №6 "Обнаружение препятствий".

Встроенные функции

- **Автоматическое закрывание.** Таймер автоматического закрывания автоматически включается в конце цикла открывания. Время работы таймера регулируется на блоке управления. Работа таймера прерывается при срабатывании какой-либо системы безопасности. Таймер выключается при поступлении команды "Стоп" или выключении питания.
 - **Присутствие оператора.** Ворота двигаются только при нажатой и удерживаемой кнопке управления (радиоуправление не работает).
 - **Частичное открывание.** Открывание створки ворот для прохода людей. Функция активируется замыканием контактов 2-3P; ширина открывания регулируется резистором AP.PARZ. После выполнения данной функции запускается режим автоматического закрывания:
 - 1) Микропереключатель №1 ON. Время автоматического закрывания регулируется резистором TCA.
 - 2) Микропереключатель № 1 OFF:
 - Если резистор TCA установлен в минимум, автоматического закрывания нет
 - Если резистор TCA в максимуме, время автоматического закрывания 8 с.
 - **Включение замедления по конечным выключателям.** Движение ворот замедляется перед окончанием открывания или закрывания.
- ВНИМАНИЕ!** Данная функция включается только при массе створки менее 300 кг, иначе должна быть выключена.
- **Предварительное включение сигнальной лампы** за 5 секунд до открывания/закрывания ворот.
 - **Возможность подключения отдельных кнопок управления "Открыть" и "Закреть".**
 - **Различные виды команд пошагового управления:**
 - "Открыть-стоп-закреть-стоп" для кнопок пошагового и радиоуправления;
 - "Открыть-закреть" для кнопок пошагового и радиоуправления;
 - "Только открыть" для радиоуправления.

Регулировки

TCA - Регулировка времени автоматического закрывания (1-150 с)

AP.PARZ. - Регулировка времени работы (1-14 с)

 **Внимание!** Отключить питание блока управления перед проведением каких-либо настроек, регулировок или подключений в блоке управления.

УСТАНОВКА БЛОКА УПРАВЛЕНИЯ

- Открыть дверцу доступа к ручке разблокировки, открутить винт, крепящий крышку привода и снять ее (1).
- Снять крышку блока управления с держателя блока управления (2).
- Установить и зафиксировать блок управления на держателе с помощью винтов (3).
- Установить на место крышку блока управления (4).
- Выполнить электрические подключения, одеть и укрепить крышку привода, закрыть дверцу доступа к ручке разблокировки и повернуть ключ до упора (5).

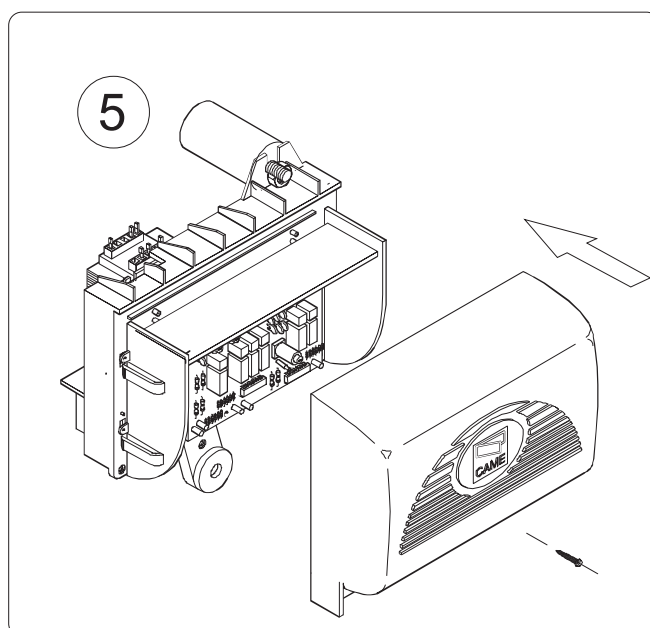
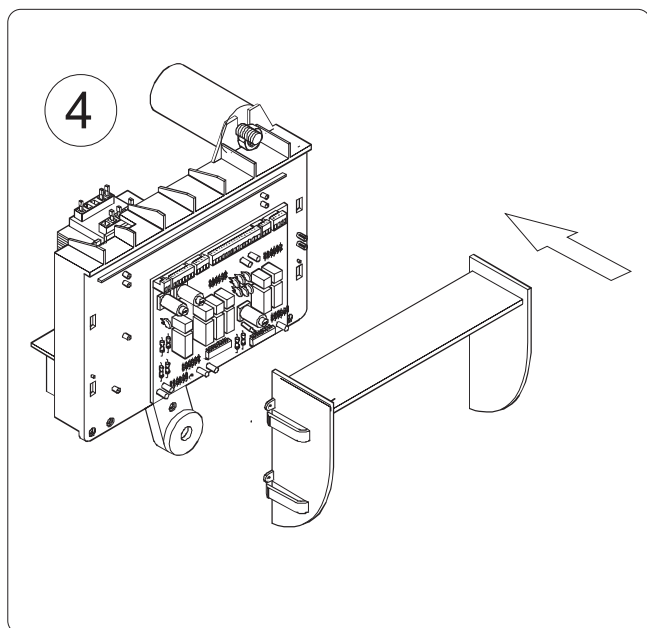
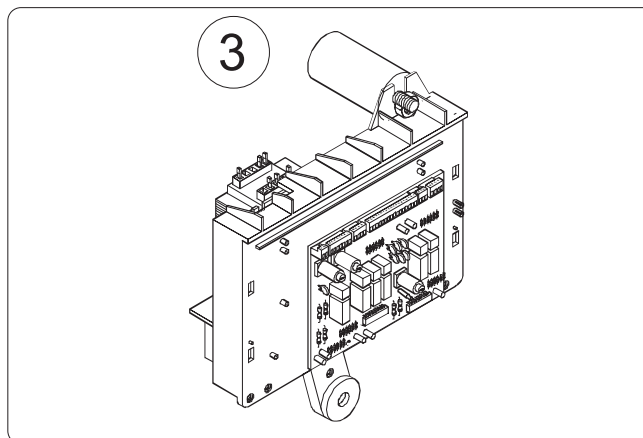
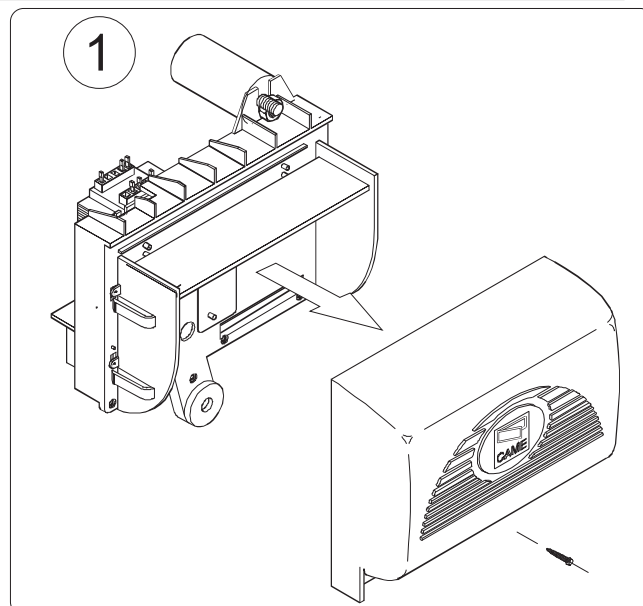
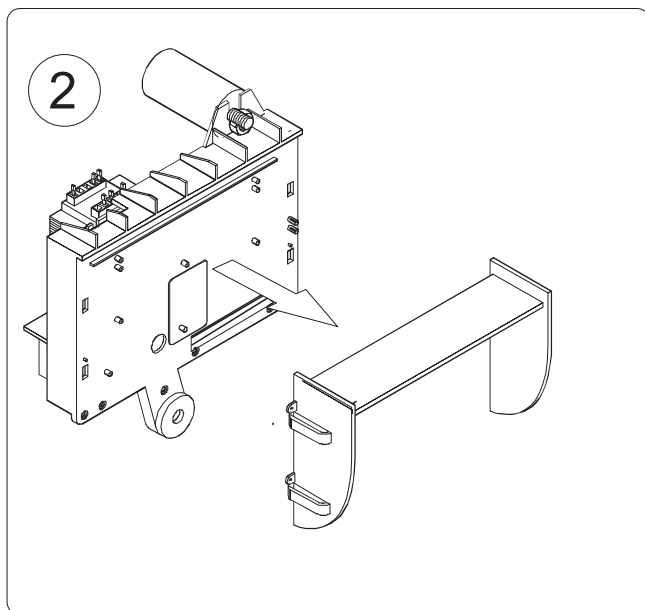

ОСНОВНЫЕ КОМПОНЕНТЫ БЛОКА УПРАВЛЕНИЯ

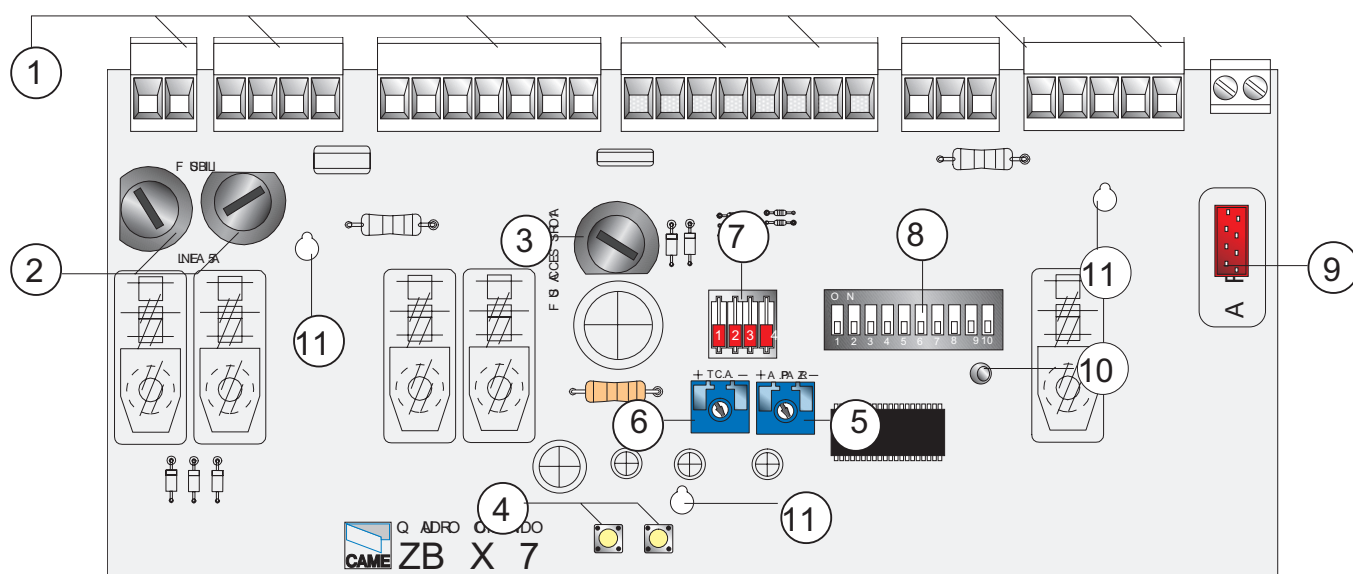

- 1 Колодки подключения
- 2 Сетевой предохранитель 5А
- 3 Предохранитель системы управления 1А
- 4 Кнопка запоминания радиокода
- 5 Регулировка AP.PARZ - время частичного открывания
- 6 Регулировка TCA - автоматическое закрывание
- 7 Микропереключатель 4 позиционный - выбор режимов работы
- 8 Микропереключатель 10 позиционный - выбор режимов работы
- 9 Разъем для подключения платы радиоприемника
- 10 Светодиодный индикатор
- 11 Отверстия для крепления платы

ЭЛЕКТРИЧЕСКИЕ ПОДКЛЮЧЕНИЯ

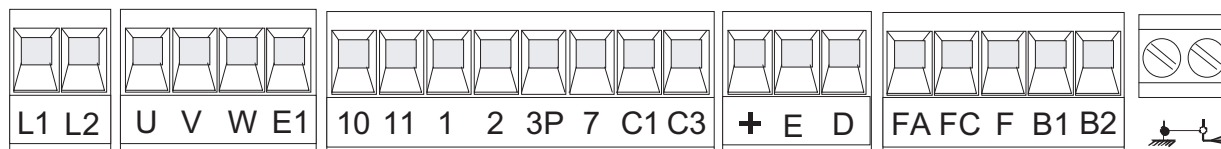

- L1 ————— ○ Электропитание блока управления 220В, 50 Гц
- L2 ————— ○
- U ————— ○ Выход для подключения двигателя привода 220В
- W ————— ○ M
- V ————— ○
- +10 ————— ○ Выход для подключения принадлежностей ~24В (макс. 20Вт)
- 11 ————— ○
- 1 ————— ○ Вход для подключения кнопки "Стоп".
- 2 ————— ○ Контакты нормально-замкнутые
- 2 ————— ○ Вход для подключения кнопки пошагового управления.
- 7 ————— ○ Контакты нормально-открытые. Выполняемая функция
- ○ зависит от положения микропереключателей 2 и 3.
- 2 ————— ○ Вход для подключения кнопки "Частичное открывание".
- 3P ————— ○ Контакты нормально-открытые.

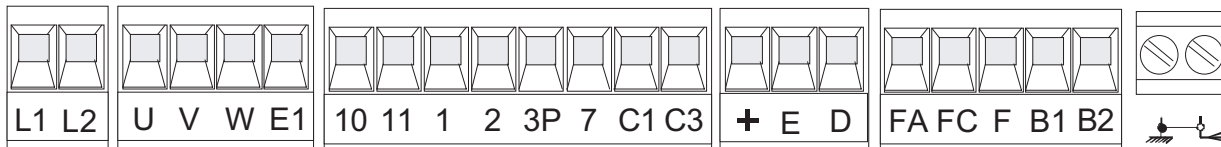

Выход для подключения сигнальной лампы
220 В, 25Вт (активен при движении ворот)

Выход для подключения лампы цикла
220В, 60Вт

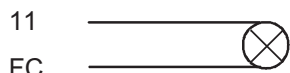

Выход для подключения лампы-индикатора "Ворота открыты" (24В, 3Вт)

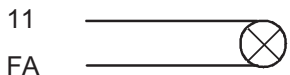

Выход для подключения лампы-индикатора "Ворота закрыты" (24В, 3Вт)

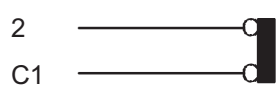

Вход для подключения устройств безопасности (например, фотоэлементов).
Выполняемая функция "Открывание в режиме закрывания".
Контакты нормально-замкнутые

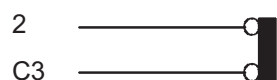

Вход для подключения устройств управления или безопасности
(например, фотоэлементов). Выполняемая функция
"Частичный стоп". Контакты нормально-замкнутые"

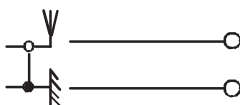

Вход для подключения антенны

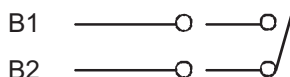

Контактный выход второго радиоканала (нормально-открытый). Нагрузочная способность: =24В, 5А.

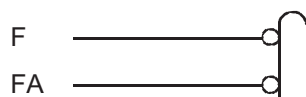

Вход для подключения концевого микровыключателя открывания.
Контакты нормально-замкнутые.

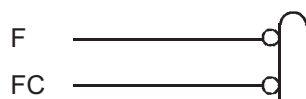

Вход для подключения концевого микровыключателя закрывания.
Контакты нормально-замкнутые.

ПРОГРАММИРОВАНИЕ ФУНКЦИЙ С ПОМОЩЬЮ МИКРОПЕРЕКЛЮЧАТЕЛЕЙ

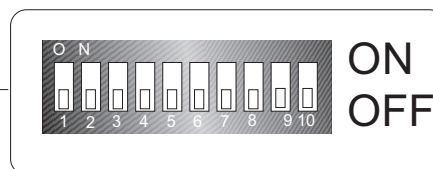
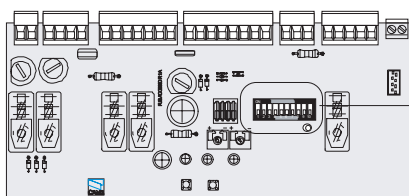

- 1 ON - Функция "Автоматическое закрывание" включена
 - 2 ON - Функция "Открыть-Стоп-Заккрыть-Стоп" (контакты 2-7 и радиуправление)
 - 2 OFF - Функция "Открыть-Заккрыть" (контакты 2-7 и радиуправление)
 - 3 ON - Функция "Открыть" (радиуправление)
 - 4 ON - Функция "Присутствие оператора" включена (движение створки только при удержании кнопки управления; радиуправление не работает)
 - 5 ON - Включение сигнальной лампы перед (за 5 секунд) открыванием и закрыванием створки ворот
 - 6 ON - Функция "Обнаружение препятствий" включена
 - 7 OFF - Функция "Открывание в режиме закрывания" включена (только при подключении фотоэлементов к контактам 2-С1)
 - 8 OFF - Функция "Частичный стоп" включена (только при подключении фотоэлементов к контактам 2-С3)
 - 9 OFF - Функция "Стоп" включена (только при подключении фотоэлементов к контактам 1-2)
- Внимание! Если нет подключений к контактам 2-С1, 2-С3, 1-2 установить микропереключатели 7, 8 или 9 соответственно в положение ON)**
- 10 OFF - Включение замедления по концевым выключателям (только для ворот массой до 300 кг) при подключении оптического считывателя.

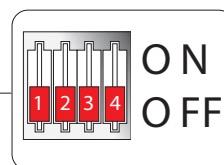
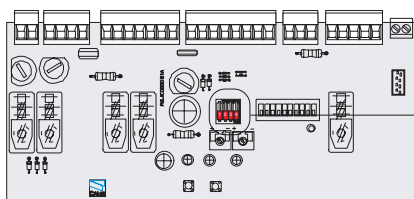

- 1 ON - Функция "Только закрыть" при замыкании контактов 2-7 включена
- 1 OFF - Функция контактов 2-7 зависит от положения микропереключателя №2 10 позиционного модуля
- 2 ON - Функция "Только открыть" при замыкании контактов 2-3P включена
- 2 OFF - Функция "Пешеходный стоп" при замыкании контактов 2-3P включена
- 3 OFF - Активация оптического считывателя В4336
- 4 OFF - Не используется. Должен быть в положении OFF.

РЕГУЛИРОВКИ В БЛОКЕ УПРАВЛЕНИЯ

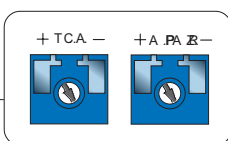
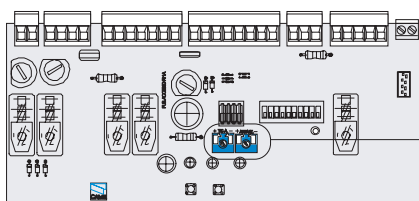

Триммер Т.С.А. - регулировка времени автоматического закрывания (от 1 до 150 с).

Триммер АР. PARZ. - регулировка частичного открывания (функция "Пешеходный стоп")

Регулировки
("Триммеры")

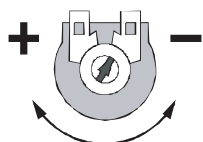

РЕГУЛИРОВКА УСИЛИЯ

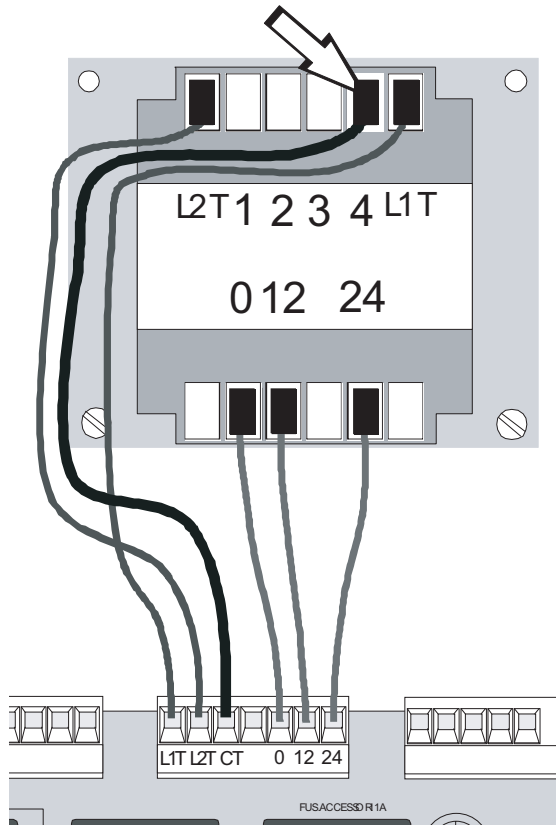

Для изменения усилия привода переключить клемму, обозначенную на рисунке, в одну из четырех позиций (1 - мин., 4 - макс.)

ПОДКЛЮЧЕНИЕ КОНЦЕВЫХ ВЫКЛЮЧАТЕЛЕЙ

По умолчанию при поставке подключение двигателя и конечных выключателей рассчитано на установку привода слева (если смотреть со стороны территории объекта). При установке привода справа необходимо:

- поменять подключения конечных выключателей (контакты FA - FC) к блоку управления;
- поменять подключения двигателя (контакты U - V) к блоку управления.

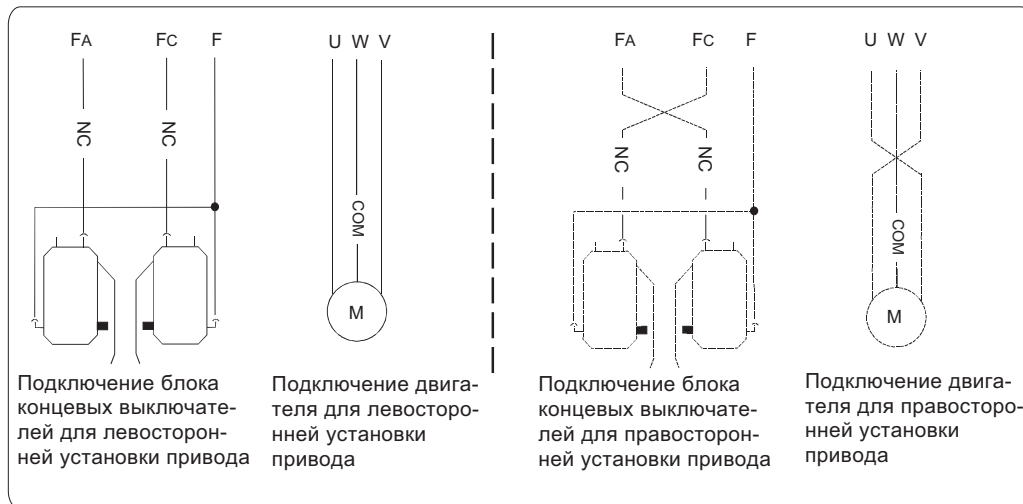

АВТОМАТИЗАЦИЯ ДВУХСТВОРЧАТЫХ ВОРОТ

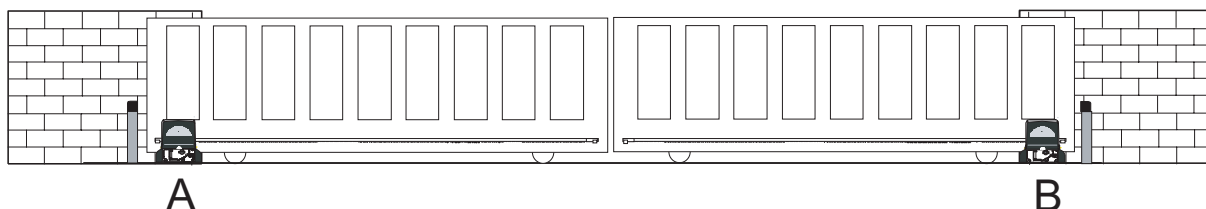

В случае необходимости подключения двух приводов (для автоматизации двухстворчатых ворот) необходимо выполнить следующие действия:

- Скоординировать направление вращения приводов А и В (изменив подключение привода В).
- Подключить плату приемника AF43S к блоку управления А (1)
- Установить на обоих блоках управления одинаковый набор функций (2).
- Выполнить электрические подключения блоков управления А и В, как показано на рисунке 3.

ПРИМЕЧАНИЕ Для работы автоматических ворот от брелков-передатчиков необходимо запрограммировать брелки на СН2 блока управления А. Затем выход второго радиоканала подключается на контакты 2-7 блоков управления А и В.

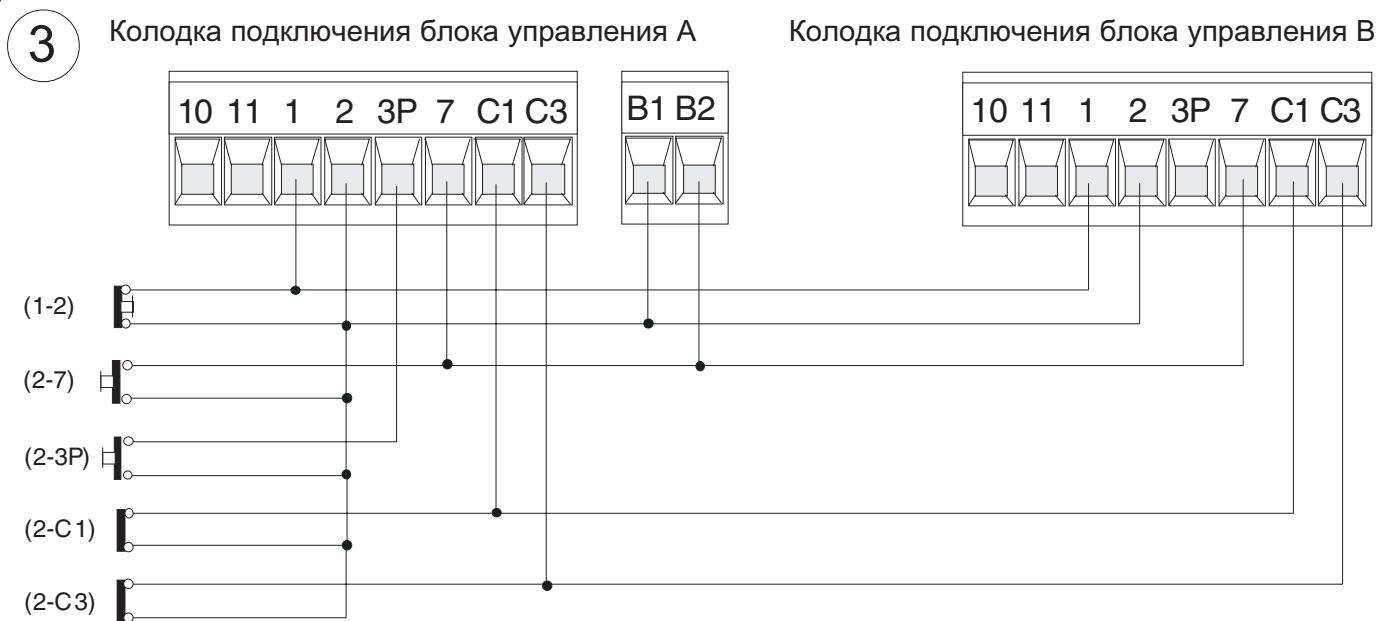
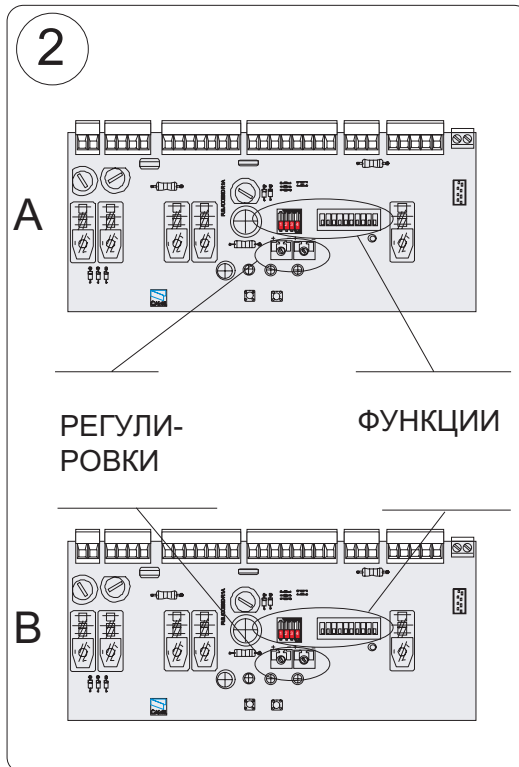

УСТАНОВКА И ПРОГРАММИРОВАНИЕ РАДИОКАНАЛЬНОГО ОБОРУДОВАНИЯ

1 УСТАНОВКА ПЛАТЫ РАДИОПРИЕМНИКА КОМАНД УПРАВЛЕНИЯ

Вид модуляции Частота передачи	Применяемая плата радиоприемника	Тип брелка передатчика
FM 26.995	AF130	TFM
FM 30.9	AF150	TFM
AM 26.995	AF26	TOP
AM 30.9	AF30	TOP
AM 433.92	AF43S / AF43SM	TAM / TOP
AM 433.92	AF43SR	АТОМО

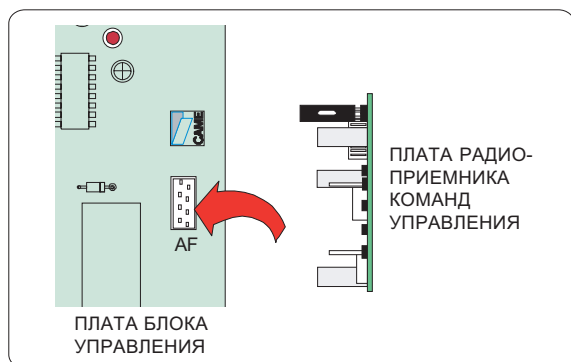
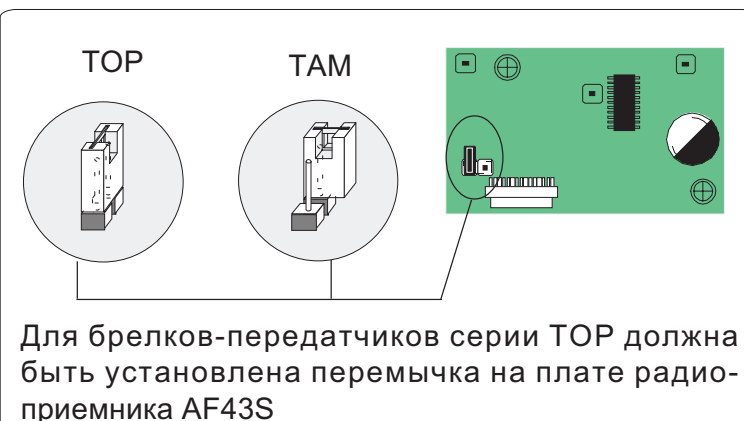

ВНИМАНИЕ! Плата радиоприемника команд управления должна устанавливаться только при отключенном электропитании!

2 ПРОГРАММИРОВАНИЕ БРЕЛКА-ПЕРЕДАТЧИКА

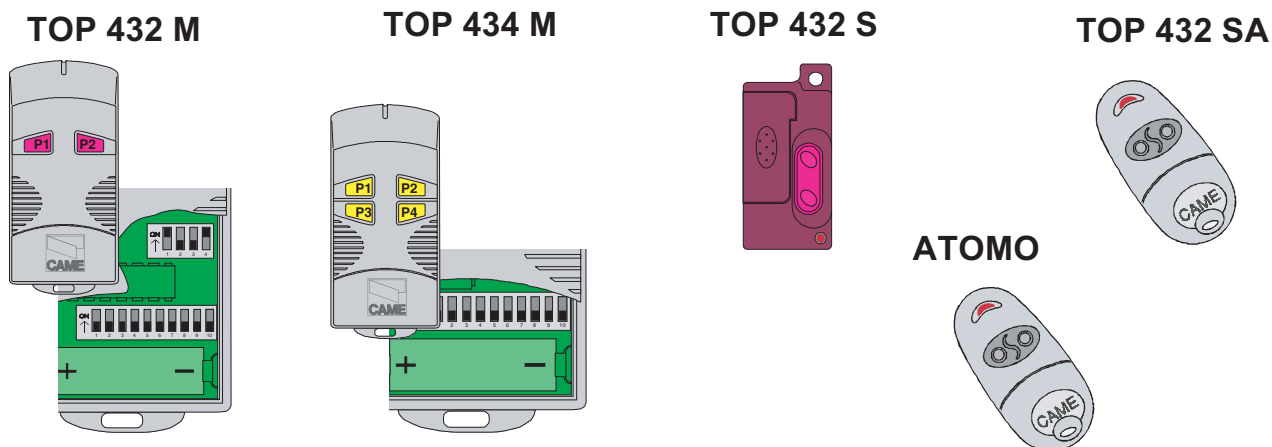

Установить код брелка-передатчика в соответствии с технической документацией, поставляемой с брелком.

В брелках-передатчиках (TOP432M, TOP434M, TOP432S и т.п.) установить канал передачи кодового сигнала.

3**ПРОГРАММИРОВАНИЕ БЛОКА УПРАВЛЕНИЯ**

Нажать и удерживать кнопку СН1 на блоке управления (светодиодный индикатор начинает мигать). Нажать необходимую кнопку на брелке-передатчике (светодиодный индикатор загорается ровным светом, что свидетельствует об успешном программировании блока управления).

Выполнить (при необходимости) процедуру программирования второй кнопки (СН2) блока управления и брелка-передатчика.

СН1 - Канал для пошагового управления приводом.

СН2 - Канал для управления устройствами, подключенными к клеммам В1-В2 блока управления.

ПРИМЕЧАНИЕ - При необходимости изменить код брелка-передатчика, просто необходимо повторить процедуру программирования, описанную выше.

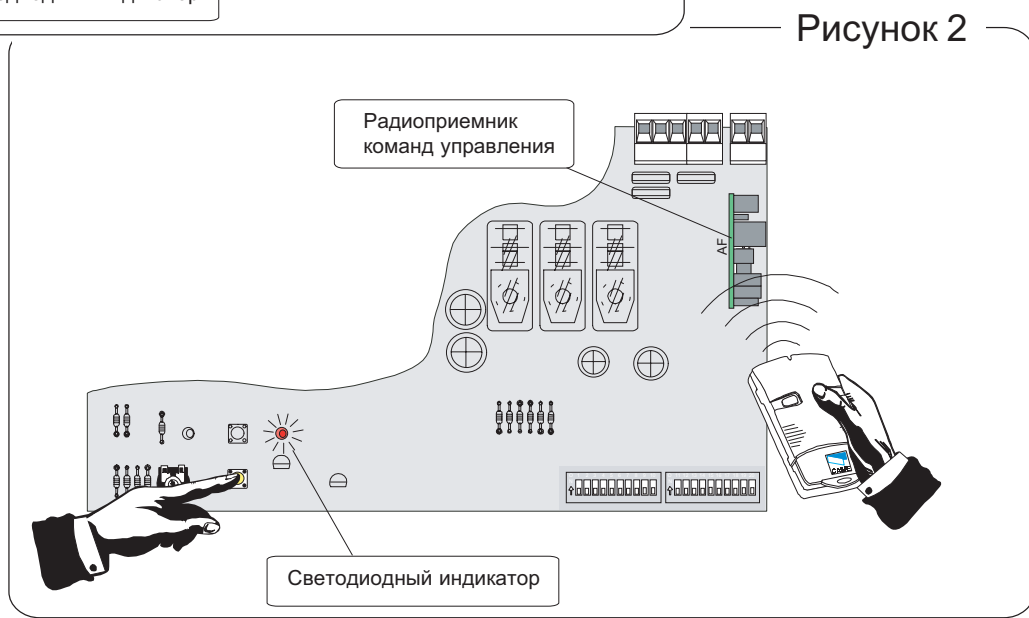
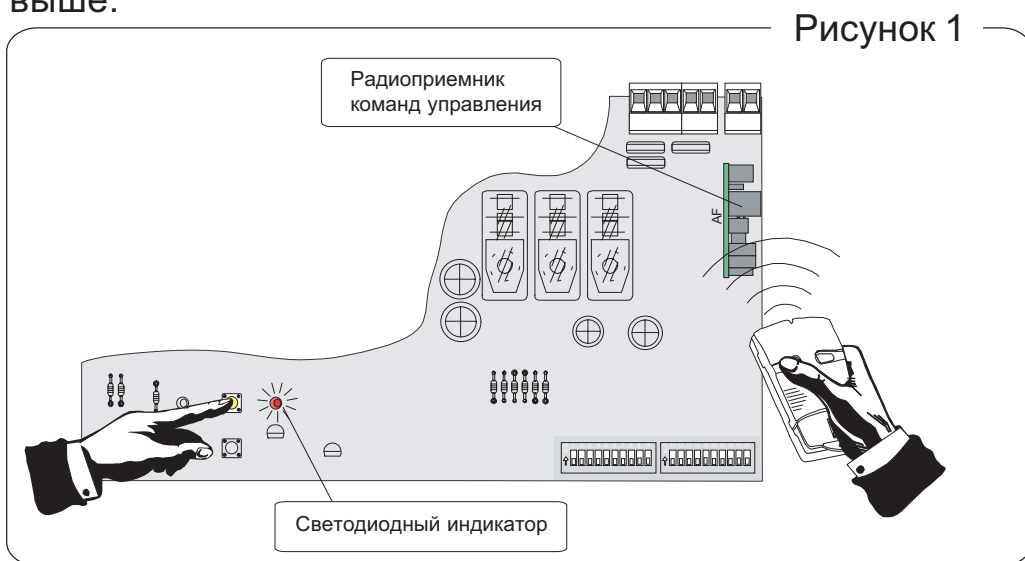

Management quality certificate
DIN EN ISO 9001



Registration №
12 100 8953

ООО «УМС Рус» - официальное представительство
компании "CAME Cancelli Automatici S.p.a." в России

Тел: (495) 739-00-69,

Web: www.umcrus.ru, E-mail: info@umcrus.ru

Техническая поддержка: 8-800-200-15-50